

取扱説明書

< 8CH-接点制御タイプ > 用途別再生モード搭載

デジタルアナウンスマシン WRX-6F1M

FA

RoHS

PSE

新規作成 01 UM_WRX6F1M_01-220520

改版 02 UM_WRX6F1M_01-250123

このたびは、WRX シリーズをお買い上げ頂き、誠にありがとうございます。
本機の優れた機能をご理解頂き、末永くご愛用頂くためにも、この取扱説明書をよくお読みください。



操作上に関するご注意

■電源 ON 時の起動時間 5 秒間

- 本製品は電源 ON 時、CF カードの認識並びにデータ読み込み等のため約 5 秒間の起動時間を必要とします。

■CF カードのセット時、電源 OFF / CF カードをセットしてから電源 ON

- CF カードをセットする際は、必ず電源を OFF にして下さい。
- 本製品を利用する際は、CF カードをセットしてから電源を ONしないと操作を受けつけません。



安全に関するご注意

■使用上の注意

- 接続、CF カードの挿入・交換、各種設定・変更の際は、必ず、電源を切ってから行ってください。
- 水、湿気、ほこり、油煙などの多い場所に設置しないでください。火災、故障、感電の原因になります。
- 振動、衝撃のある箇所には設置しないでください。または耐振動・耐衝撃構造にしてください。
- 定格範囲外で使用されますと、故障が起き、十分な機能が発揮できないことがあります。
- スピーカーに近接して拡声音を聞かないでください。耳に障害を起こす危険があります。

■使用用途上の注意

- 人体・財産などに直接影響を及ぼすシステムに使用する場合、二重化などフェールセーフを行ってください。

■定期点検のお願い

- 使用頻度の少ない用途などの場合、必ず定期点検を行ってください。

■保証書に関するお願い

- 保証書はご購入した販売代理店、購入年月日を記載の上、大切に保存してください。

■保証について

- 弊社保証規定により、製品の修理(交換含む)などのサービスを行いません。
- 本製品の動作不良などの故障等から誘引される損害などは保証外になります。
- 接続、設置、使用が正常でない場合など内容により有償による修理・交換となる場合があります。

目次

1. 概要	3
2. 特長	3
3. 主な用途	3
4. 商品構成	3
5. オプション	3
6. 設置環境・設置方法	4
7. 各部の名称と機能	6
8. フロントパネルLED表示	7
9. 各種設定—再生モード・タイマ	8
10. 登録時間と再生時間	9
11. 適用メモリカード	9
12. CFカードのセット方法	10
13. 接続・配線	10
14. AC/DC電源との接続	11
15. 拡声アンプやスピーカーとの接続	11
16. 有線放送・BGM機器との接続（ラインスルー・カット機能）	13
17. 制御・監視用接点端子の接続	14
18. 制御 — BUSY出力（再生中出力）	15
19. 制御 — ALM出力・ALM LED（CPU異常と自己復旧機能について）	15
20. 制御 — 入出力信号・タイミングチャート	16
21. 制御 — 再生モードの説明	17
22. 制御 — ディレイタイマ（音声出力遅延タイマ）	19
23. 制御 — インターバルタイマ（間欠タイマ）	19
24. サポートソフト — カードデータを作成する場合	20
25. サポートソフト — No.接点端子・アドレス(CH No.)対応表	22
26. サポートソフト — カードデータを変更したい場合	22
27. 定期点検・調整	23
■標準仕様	24
■外形寸法図	25
■内部回路・等価回路	25
■接続参考図	26
■エラー対策シート（トラブルシューティング）	27

1. 概要

WRX-6F1M は記憶媒体に CF カード、音源に 44.1kHz/22.05kHz 16Bit/8Bit 高音質サンプリングの WAVE ファイル、600 Ω 不平衡ライン出力、有線放送・BGM スルー・カット機能付きライン入力、5W スピーカーアンプ搭載、8CH 接点制御、FA 仕様(フォトカプラ入出力)タイプのデジタルアナウンスマシンです。

WAVE ファイル・CF カード採用と無償配布のサポートソフト VoiceNavi Editor によりクライアント自身で音声・音源データの登録・変更ができます。

2. 特長

- RoHS 指令対応製品
- サポートソフトによる音声・音源データを登録・変更
- 音源ファイルは WAVE ファイル、MP3 ファイルに対応
- 高音質サンプリング
44.1/22.05kHz 16/8Bit Mono
- 記憶媒体に CF カード採用
FAT16/FAT32 対応で最大 32GB に対応
- 自己復旧機能(ウォッチドックタイマリセット)
- 据置・ネジ止め・L 金具・19 インチラック対応可
- サポートソフト VoiceNavi Editor [無償配布]
- スタジオ録音・WAVE ファイル作成サービス
- EIA1U ハーフサイズ 210×44×180mm
- FA 仕様(フォトカプラ入出力)
- 8CH-接点制御
- 再生モード 通常/後入力/入力中/優先順位
- 監視用出力端子 BUSY/ALM
- ライン出力 600Ω/0dBm 不平衡(RCA ジャック)
- ライン入力 有線放送・BGM スルー・カット機能
- スピーカー出力 5Wmax. 8Ω
- 登録時間 22/44/88/176/352 分
- インターバルタイマ 0~15 分(1 分単位)
- ディレイタイマ(遅延再生) 0/3 秒
- DC24V/DC12V-2 電源対応

3. 主な用途

- 自動放送システムの音源
- 防災放送システムの音源
- 音声・音響警報システムの音源
- CM 放送用音源
- 有線放送・BGM 機器対応の CM 放送用音源
- 注意放送・案内放送の音源
- 音声説明・案内装置
- 音声来客案内装置
- WRX6000 上位互換機
- WAV3000/-A 後継機
- SDAC500P 後継機
- WRX-6F1 互換
- 他社製品の後継機・リプレース機

4. 商品構成

名称	数量	備考欄
本体	1 台	
ACアダプタ [RoHS/PSE]	1 個	IN AC100~200V 50/60Hz, OUT DC24V 1A
取扱説明書	1 部	
保証書	1 部	

※本機に CF カードの添付はありません。

ご利用用途に合わせて、必要な容量の CF カードを別途お求めください。

5. オプション

名称	内容
CF カード(工業用)	CF カード(工業用) FAT16/FAT32 対応 最大 32GB ※128/256/512MB, 1GB/2GB の工業用 CF カードをオプション販売
補助金具 EIA210SB	19 インチラック 1 台収納用(サイドアングル付)
補助金具 E/2SB	19 インチラック 2 台収納用(サイドアングル付)
補助金具 WRX-LKANA-01B	L 金具

6. 設置環境・設置方法

スタンドアロン(据置)の場合はそのまま設置できます。

EIA ラックに収納する場合や盤などに固定する場合は、補助金具等を利用して固定してください。

■設置環境

使用環境	使用時: -5°C~55°C 0%~80%RH 保存時: -10°C~70°C(但し結露なき事) 水、湿気、ほこり、油煙などの多い場所に設置しないでください (注) 工業用 CF カードの動作保証温度 -40~85°C程度 (参考) 一般用 0~40°C
耐振動	耐振動仕様にはなっていません。 振動の多い環境に設置する場合、振動対策を行ってください。
耐ノイズ	WRX-6F シリーズはフォトカプラ入出力回路を採用、耐ノイズ性を UP した FA 仕様になっています。 但し、ノイズが多い環境で使用する場合、電源ノイズ対策、シールドを含むノイズ対策を行ってください。

■設置方法

CF カード 脱着距離 40mm を考慮して設置します。

振動が多い場所では、防振ゴム等の耐振対策を行ってください。

寸法・重量	210W X 197D X 44H mm 約 1.5 kg [CF カード 脱着距離] 37mm 以上 カードサイズ: 42.8W x 36.4D x 3.3H mm
-------	--

1	据置	本体底面ゴム足
2	ネジ止め	側面 M4 ネジ・底面 M3 ネジ ※ネジ長注意
3	市販 L 金具による固定	市販 L 金具などで側面を固定
4	L 金具による固定	オプション 補助金具 WRX-LKANA-01B オプション
5	19 インチラック収納 1 台	オプション 補助金具 EIA210BS (サイドアングル付)を使用します。
6	19 インチラック収納 2 台	オプション 補助金具 E/2SB オプション(サイドアングル付)を使用します。

(注)ネジ M3 は付属していません。設置する板厚を考慮してネジ長を決めて下さい。

(注)側面を固定する M4 ネジは 4mm 以上ねじ込まないようにしてください。4mm 以上ねじ込むと中の部品が破損します。

- (注) 1.温度 15~25°Cでの使用した場合、耐用年数は 10 年程度。左記温度以外は耐用年数が落ちます。
2.長期使用の用途で使用する場合、必ず工業用の CF カードをご使用ください。
3.低温・高温化や耐振動・衝撃のある用途で使用する場合、必ず工業用の CF カードをご使用ください。

● ノイズ対策

モーターなどノイズ発生源の近くには設置しないでください。

ノイズが多い場合、本体・配線をシールドするなどの対策を行ってください。

●大地震時の衝撃・振動によるCFカード飛出し対策

1.筐体構造でカバーを設け、CF カードが飛出さないなどの対策を行ってください。

2.市販の L 金具を筐体に設置するなどの対策を行ってください。

[CF カードと飛出し防止用カバー・板までの距離] 0.2~1mm (注)4.5mm以上で CF カード使用不可

●振動の多い場所での設置

振動が多い場所では、耐振動対策を行ってください。

■据え置き

ゴム足(高さ 6mm)が底面に貼付されています。そのまま設置できます。

■ネジ止め固定（側面利用）

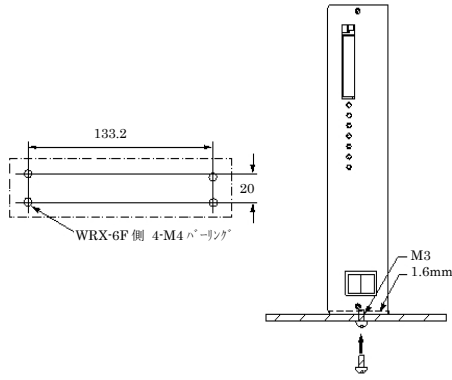

■ネジ止め固定（底面利用）

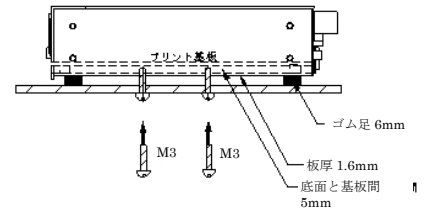
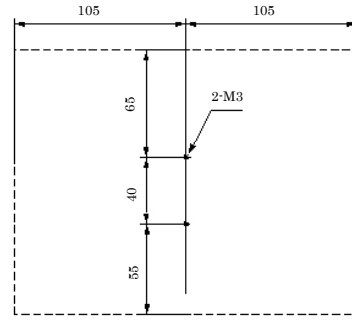

■L 金具による固定（オプション WRX-LKANA-01B）

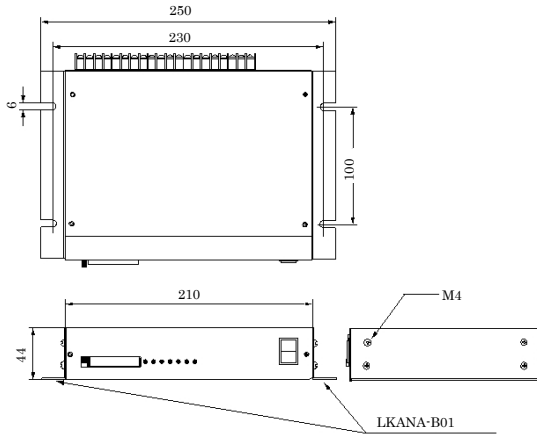

振動の多い場所では、振動対策を行ってください。

■EIA ラックに収納する場合

●WRX-6F シリーズ 1 台の場合 補助金具 EIA210SB

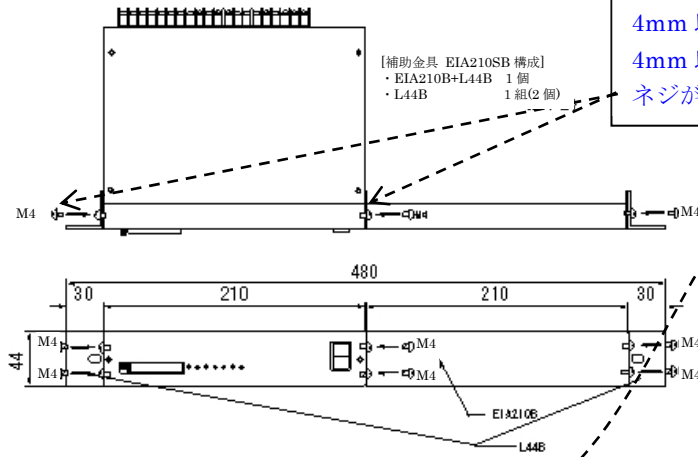

装置側面へのネジは、外側端面から 4mm 以上ねじ込まないでください。4mm 以上ねじ込むと内部の部品にネジがあたり故障の原因となります。

●WRX-6F シリーズ 2 台の場合 補助金具 E/2SB

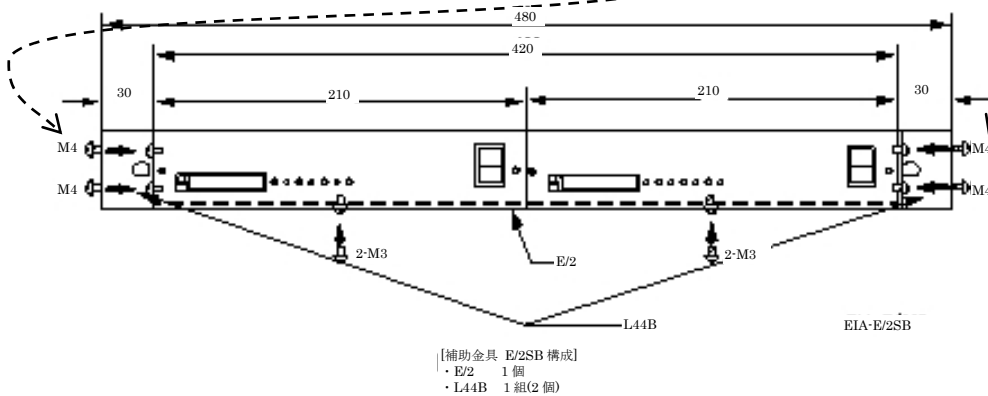

7. 各部の名称と機能

【フロントパネル】

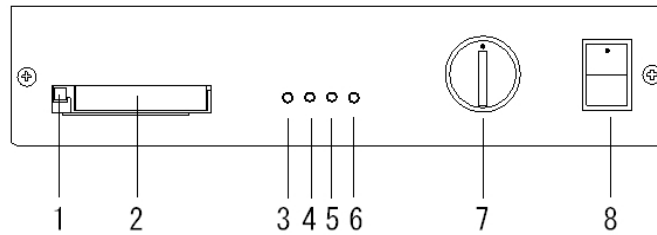

No	表示	名称	機能
1	EJECT	エジェクト端子	CF カード排出用プッシュ端子
2	Flash Card	カードコネクタ	CF(コンパクトフラッシュ)カード用コネクタ
3	CD	カードイン LED	CF カード挿入時、点灯
4	PLAY	再生中 LED	再生中点灯 並びに各種エラー表示
5	ALM	アラーム LED	ノイズ等で CPU が暴走した場合に点灯、電源再投入で消灯
6	POWER	電源 LED	電源 ON 時、点灯
7	VOLUME	音量ボリューム	スピーカー出力の音量調整
8	POWER	電源スイッチ	電源 ON/OFF

【リアパネル】

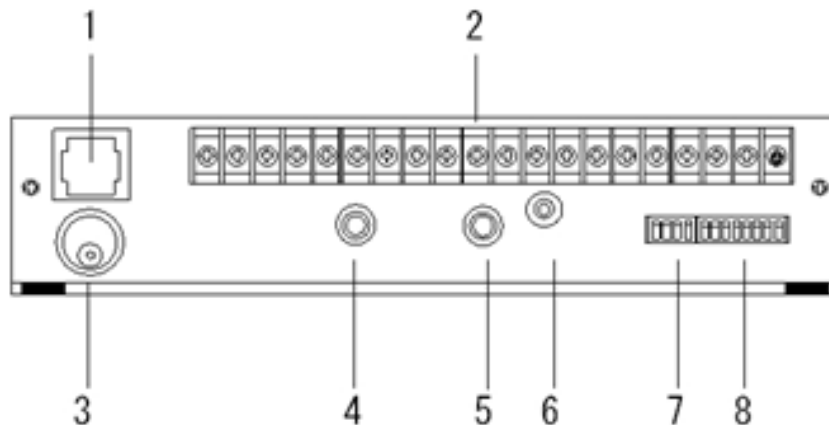

No	表示	名称	機能
1	FUSE	ヒューズホルダー	
2		端子台	参照「17.制御・監視用端子の接続」
3	DC IN	DC Jack	付属品の AC アダプタを接続します
4	EX IN	ライン入力	RCA ジャック(モノラル) 有線放送端末などと接続
5	LINE OUT	ライン出力	RCA ジャック(モノラル) 拡声アンプなどと接続
6	VR	ボリューム	スピーカー出力(5W 8Ω)の音量調整
7	MODE2	モード 2 スイッチ	インターバル時間設定用スイッチ (1分~15分)
8	MODE1	モード 1 スイッチ	再生モード設定, デレイタイマ設定用スイッチ

8. フロントパネルLED表示



表示	名称	内容
CD	カード LED	CF カードがコネクタに装着されると点灯、排出されると点滅
PLAY	再生中 LED	再生中、インターバルタイマ/ディレイタイマ作動時、点灯します。 また異常時に点滅し、エラー表示します。(エラー対策シート参照)
ALM	アラーム LED	ボードに CPU 異常が生じた時(制御不能)に点灯、電源再投入で消灯
POWER	電源 LED	電源(DC 電圧)投入にて点灯

【LED動作表】

LED	点 滅	点 灯	消 灯
CD	CF カード未挿入	CF カード挿入	
PLAY		再生中	再生終了
		インターバルタイマ作動時	タイマ終了
		ディレイタイマ作動時	タイマ終了
	フォーマットが FAT16/FAT32 ではない		
	CF カード内に wpi ファイルが存在しない		電源 OFF
	フォルダ毎コピーしている		
	再生を行った CH にファイルが割り付けられていない。		1.ファイルが存在する、別な CH が起動された時 2.「STOP」入力
ALM		CPU 異常が生じた時(制御不能)	電源 OFF
POWER		電源 ON	電源 OFF

(注)ALMLED は自動復旧機能が作動した場合、製品を再起動するまで点灯状態を保持します。

[ALM LED・ALM 信号出力について]

自動復旧機能が作動した場合は自動復旧後、初期状態(起動信号待機状態)になります。

その際に、ALM LED が点灯並びに ALM 信号が出力されます。

自動復旧機能は、無人自動放送システムでの運用を前提としている為、ALM LED・ALM 信号出力は自動復旧後も製品を再起動するまでは点灯並びに出力状態を保持します。

尚、自動復旧機能が作動する場合、信号ライン・スピーカー線・ライン線・電源線などに、ノイズが混入した可能性があります。ノイズ発生源・原因を追究し、排除してください。

9. 各種設定—再生モード・タイマ

■モードスイッチ

MODE1 (SW1)

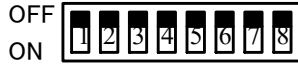

MODE2 (SW2)

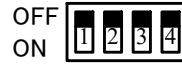

1-3	4-7	8
再生モード	未使用	ディレイタイマ設定

1-4
インターバルタイマ時間設定

■再生モード

モードスイッチ 1 で設定します。電源 ON 時有効になります。

1	2	3	4	5	6	7	8	再生モード
								1 接点制御-通常再生モード (インターバル・ディレイタイマ有効)
●								2 接点制御-後入力切替再生モード
	●							3 接点制御-優先順位再生モード
●	●							4 接点制御-順番再生モード
		●						5 接点制御-順次記憶再生モード
●		●						6 接点制御-入力中再生モード
	●	●						7 接点制御-記憶エンドレス再生モード(複数交互) (インターバルタイマ有効)

●・・・ON

■ディレイタイマ (音声出力遅延タイマ) [適用再生モード]接点制御-通常再生モード

ディレイタイマは、MODE1 の Bit8 で設定します。MODE1 の設定は電源 ON 時に有効となります。
ディレイタイマは、SW1～8 の信号入力(BUSY 出力)から 3 秒後に音声を出します。
外部の拡声アンプや構内PHS・無線などの起動などに使用できます。

1	2	3	4	5	6	7	8	時間
								1 ディレイタイマ 0 秒
							●	2 ディレイタイマ 3 秒

●・・・ON

■インターバルタイマ [適用再生モード]接点制御-通常再生モード

インターバルタイマは、MODE2 で設定します。MODE2 の設定は電源 ON 時に有効となります。
インターバルタイマは、各音声データ再生終了後、インターバルタイマが作動します。
インターバルタイマ作動中は、BUSY が出力され、SW1～8 の信号入力は検知しません。

1	2	3	4	時間
				1 インターバルタイマ 0 分
●				2 インターバルタイマ 1 分
	●			3 インターバルタイマ 2 分
●	●			4 インターバルタイマ 3 分
		●		5 インターバルタイマ 4 分
●		●		6 インターバルタイマ 5 分
	●	●		7 インターバルタイマ 6 分
●	●	●		8 インターバルタイマ 7 分
			●	9 インターバルタイマ 8 分
●			●	10 インターバルタイマ 9 分
	●		●	11 インターバルタイマ 10 分
●	●		●	12 インターバルタイマ 11 分
		●	●	13 インターバルタイマ 12 分
●		●	●	14 インターバルタイマ 13 分
	●	●	●	15 インターバルタイマ 14 分
●	●	●	●	16 インターバルタイマ 15 分

10. 登録時間と再生時間

■登録時間

登録できる音声・音源データ(WAVE ファイル)のサンプリングモードとカード容量により異なります。
サポートソフト VoiceNavi Editor 上のアドレス登録の際、異なるサンプリングモードのデータでも登録できます。
WRX シリーズでは再生時、サンプリングモードを識別して再生します。

(参考)

カード容量	44.1kHz mono		22.05kHz mono	
	16Bit	8Bit	16Bit	8Bit
128MB	22 分	44 分	44 分	88 分
256MB	44 分	88 分	88 分	176 分
512MB	88 分	176 分	176 分	352 分
1GB	176 分	352 分	352 分	704 分
2GB	352 分	704 分	704 分	1408 分

■再生時間

プログラム登録の有無、内容によります。

プログラム登録しない場合	各チャンネルに登録した WAVE ファイル時間
プログラム登録した場合	組立再生登録、リピート回数登録した内容による

11. 適用メモリカード

本製品には CF カードの付属がありません。

ご利用用途に応じて必要な容量の CF カードを別途ご注文ください。
長期使用、温度条件が悪い場所では必ず、工業用（インダストリアル仕様）をご使用ください。

■オプション CF カード

タイプ	使用用途	備考欄
工業用	長期使用用途 温度環境条件が悪い用途	-40～85℃程度 長期寿命(10 年)
一般用	上記以外	0～60℃程度

■カードフォーマット(初期化)

WRX シリーズが認識できる CF カードのフォーマットは FAT(別名 FAT16)、FAT32 です。
exFAT や NTFS フォーマットの CF カードは認識できません。

CF カード状況	使用可否	対処方法
新規購入のカード	○	そのままご使用できます。
exFAT/NTFS フォーマット済みのカード	×	FAT(FAT16)/FAT32 でフォーマット
デジタルカメラで使用したカード	×	FAT(FAT16)/FAT32 でフォーマット

[フォーマットする際のご注意]

PC で CF カードをフォーマットする場合、FAT16 または FAT32 を指定してフォーマットしてください。
exFAT や NTFS フォーマットの CF カードは認識できません。

12. CF カードのセット方法

電源 OFF の状態で CF カードをユニットのカードコネクタにセットします。

■カードの脱着

必ず、電源が OFF の状態でカードの挿入/取り出しを行ってください。

再生中に行なうと、カード内部が破損する場合があります。

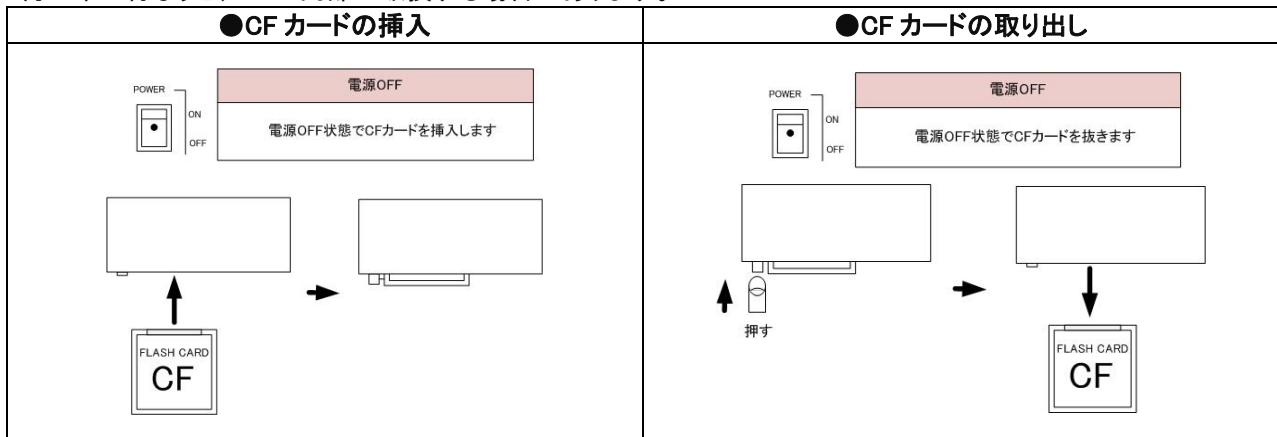

13. 接続・配線

本書記載の「各部の名称・機能」、設定、接続参考図を参照して接続します。

No.	設定項目	内容
1	音声出力(LINE 出力)	WRX-6F シリーズの LINE OUT と外部アンプ・通信機器の LINE IN を市販の AV ケーブル(PIN プラグ)で接続します。
2	音声出力(LINE 入力)	有線放送・BGM 機器の LINE OUT と WRX-6F シリーズの LINE IN を市販の AV ケーブル(PIN プラグ)で接続します。
3	スピーカーとの接続	端子台の SP+、SP-にスピーカー(8Ω 定格 5W 以上)を接続します。
4	制御ラインの接続	SW1~8、STOP、OP、COM を接続します。 必要に応じて、BUSY 出力、ALM 出力を接続します。
5	電源の接続	付属品の AC アダプタ又は、端子台の DC IN+、DC IN-に DC 電源を接続します。
6	MODE1 の設定 (再生モード・ディレイタイム)	MODE1 で再生モード、ディレイタイム(0/3 秒)を設定します。 出荷時: 通常再生モード・ディレイタイム 0 秒 ※ディレイタイムは通常再生モードのみ使用可。
7	MODE2 の設定 (インターバルタイム設定)	MODE2 でインターバルタイム 0~15 分を設定します。 出荷時: 0 分 ※インターバルタイムは通常再生/記憶エンドレス再生モード(複数交互)で使用可。
8	CF カードのセット	サンプルデータを格納した CF カードを本体にセットします。
9	電源 ON	POWER LED 点灯 CD LED 点灯 電源 ON で MODE スイッチの設定、CF カードの内容を読み込みます。
	サンプルデータによる 動作試験	SW1-8 と COM を短絡すると再生します。 ライン出力・SP 出力、SP 音量ボリューム調整など確認します。

[CF カードまたはカード内容の交換]

サンプルデータによる動作試験後、自社で作成したカードデータと WAV ファイルを CF カードにコピーして本体に挿入してください。カード内のデータを削除してからコピーしてください。

■接続上のご注意

配線	スピーカー配線	5m 以上、または周囲にノイズ源がある場合はシールド線をご使用ください。 屋外配線は、雷等で帯電し、本体が破損する可能性が大きくなります。
	LINE OUT 配線	シールド線をご使用ください。 数 m 以上延長する場合、ノイズが多い場所ではラインコンバータ(不平衡-平衡)を使用して外部アンプと接続してください。
	制御関係の配線	1m 以上、または周囲にノイズ源がある場合はシールド線をご使用ください。
電源	AC 電源 (付属品 AC アダプタ)	1 商用 AC100V 電源をご使用ください。 2. 付属品 AC アダプタをご使用ください。
	DC 電源	1. ノイズの少ない、安定した電源をご使用ください 2. DC 電源には+-の極性がありますご注意ください。 3. 電圧変動が激しい電源や、ノイズ・サージを多く含む電源は使用しないでください。

14. AC/DC 電源との接続

WRX-6F シリーズはAC100V(付属品 ACアダプタ使用)または DC+24V/12V 電源で動作します。
 ケーブルの長さが不足する場合、市販の AC 電源の延長ケーブルをご使用ください。
 (注) AC100Vと DC+24V/12V 電源を同時に使用することはできません。

使用電源	電圧範囲	消費電流		備考
		待機時	動作時	
AC 電源	AC100~200V 50/60HZ	約 7W	約 23W	付属品 AC アダプタ使用
DC 電源	DC+24V±5%	約 130mA	約 450mA	リアパネル M3 端子台
	DC+12V±5%	約 200mA	約 760mA	リアパネル M3 端子台

■付属品 ACアダプタ スイッチングACアダプタ IN AC100V OUT DC+24V 1A または相当品

●ACアダプタを接続する場合

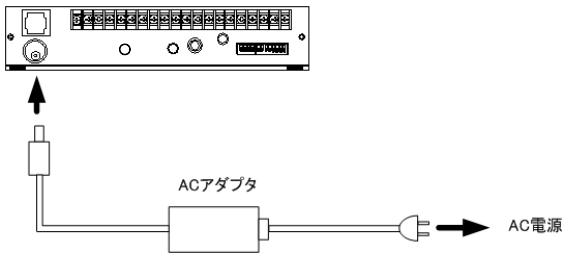

付属品の AC アダプタを商用電源(AC100V 50/60Hz)と接続します。

■付属品
 スイッチングACアダプタ
 IN AC100~200V OUT DC+24V 1A または相当品

●DC+24V(12V)電源を供給する場合

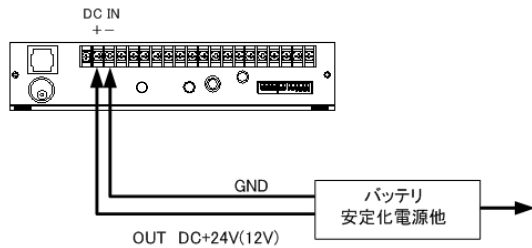

バッテリーなどノイズが少ない安定化電源に接続します。

使用電源	DC+24V 500mA
消費電流	待機時:約 130mA 最大時:約 450mA (スピーカー5W 出力時)

15. 拡声アンプやスピーカーとの接続

WRX-6F シリーズの場合、スピーカー出力とライン出力の 2 系統同時出力します。

名称	ジャック・端子台	出力
スピーカー出力	リアパネル 端子台 SP+ SP-	5Wmax. 8Ω モノラル
ライン出力	リアパネル RCA PIN ジャック(モノラル)	600Ω 不平衡 モノラル 約 0dBm (工場出荷時)

■出力レベルを調整したい場合

名称	調整箇所	調整範囲	工場出荷時
スピーカー出力	フロントパネル 可変ボリューム	約 0~5W	VR 位置「中」
ライン出力	本体内部ボード上の半固定 VR3	約 -10~8dB	約 0dBm

【ライン出力レベルの調整方法】 本体の上カバーをはずし、ボード上の半固定ボリューム VR3 を調整してください。

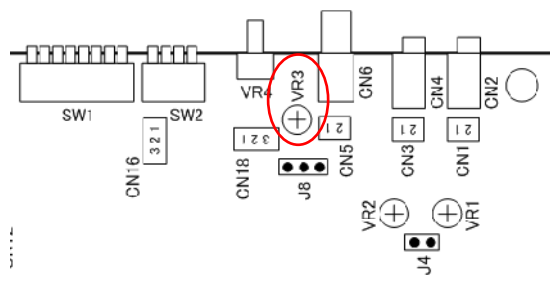

コネクタ	半固定 VR	レベル調整
CN6	VR3	ライン出力

[ハイインピーダンス・ローインピーダンス方式の違い]

方式	使用用途	接続	特長
ローインピーダンス	一般サウンド機器 車載ステレオ機器	・SPを1個(2~4個) アンプ1台2個 2台で4個迄 ・配線距離 約20~30m 高出力アンプ 約30~100m ・8Ω(4/16Ω)	・自社・業者で設置・工事可 (配線が簡単) ・太線なら減衰が少ない ・シールド線を推奨 ・音量調整はアンプのボリューム
ハイインピーダンス	非常放送設備 拡声放送設備	・多数SP接続 ・配線距離 遠距離 ・100Ω(100W) 1kΩ(10W)他	・AV販売・工事業者が販売・工事 ・配線による減衰が少ない ・スピーカーによるW数の簡単 ・接続個数の変更が簡単 ・SP出力系統切替機能(5局他) ・接地抵抗の影響が少ない ・音量調整はSP毎に調整器を設置

■ローインピーダンス方式 直接スピーカーを接続する場合 (原則として数m~30m程度の場合)

5W 8Ω デジタルアンプを搭載しています。定格 5W 8Ω以上のスピーカーを接続できます。
音量調整は WRX-6Fシリーズ本体の音量ボリュームで行ないます。

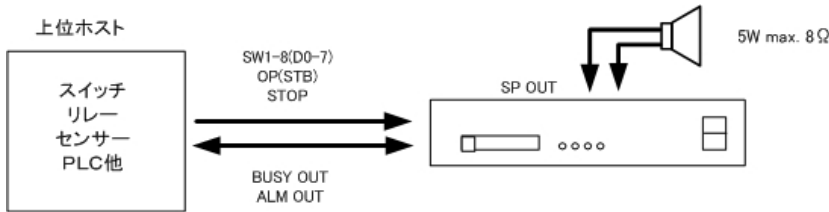

5W 出力のため、太線でも 30m程度。

(注)
スピーカー線が長いとアンテナ状態で
ノイズ・無線を拾う可能性が有ります。
その場合、シールド線で配線します。

●5W 以上出力したい・スピーカー2台(4台)接続したい場合 [ローインピーダンス接続]

配線工事が簡単です。使用するスピーカーは 8Ω/4Ω。音量調整は拡声アンプの音量ボリュームで行ないます。
ローインピーダンス仕様の拡声アンプの場合、スピーカー1個(ステレオの場合2個)まで接続できます。
デジジー接続できる拡声アンプを使用するとスピーカー2個(ステレオの場合4個)まで接続できます。
WRX-6Fシリーズのライン出力は不平衡タイプです。市販の AV ケーブル(RCA)を使用して接続します。

[スピーカー1台/2台の場合]

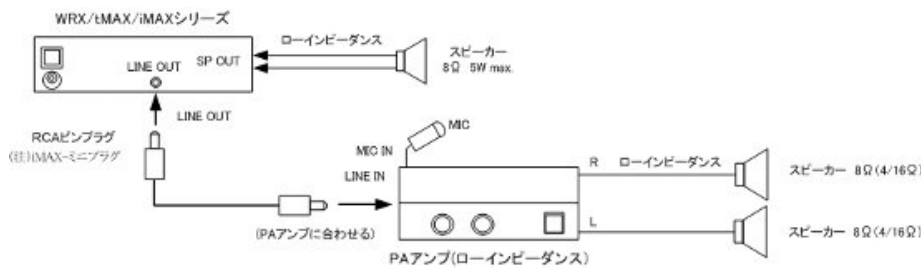

[スピーカー2台/4台の場合]

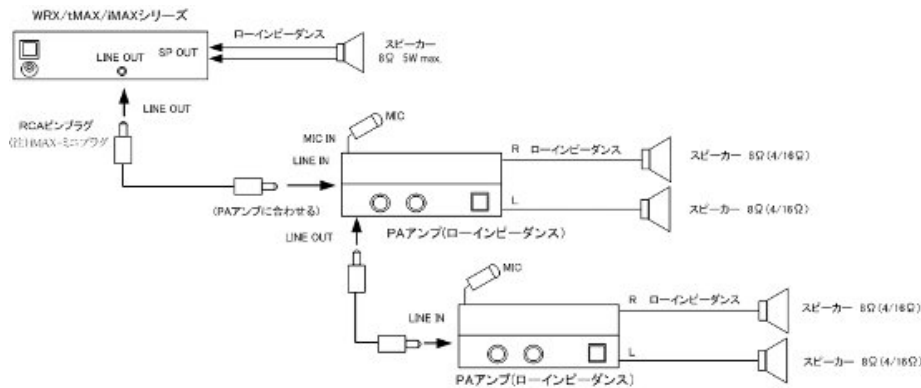

[ローインピーダンス用拡声アンプ] (注)PA メーカーの PA アンプもハイ/ローインピーダンス出力の設定可

名称・型式	メーカー	接続 SP	概要
OE-S1010	オースミ電子	2 個	10W+10W
OE-L12	オースミ電子	1 個	12W モノラル
RSDA302U	ラストーム	2 個	15W+15W
SRA5050	ローランド	2 個(4 台)	50W+50W

■ハイインピーダンス 複数スピーカーを接続したい・広域/遠距離接続したい場合

学校などの公共施設、スーパーなどの商業施設、大型工場など非常放送設備はハイインピーダンス接続です。拡声アンプ・スピーカーもハイインピーダンス仕様で構成します。音量調整はスピーカー近くに設置した音量調整器で行ないます。PA アンプはスピーカーセレクト機能(個別/一斉放送)、総 W 数(接続するスピーカー個数・W 数)で選択します。AV 機器販売・工事業者や PA メーカー(代理店)にご相談ください。WRX-6Fシリーズのライン出力は不平衡タイプです。市販の AV ケーブル(RCA)を使用して接続します。

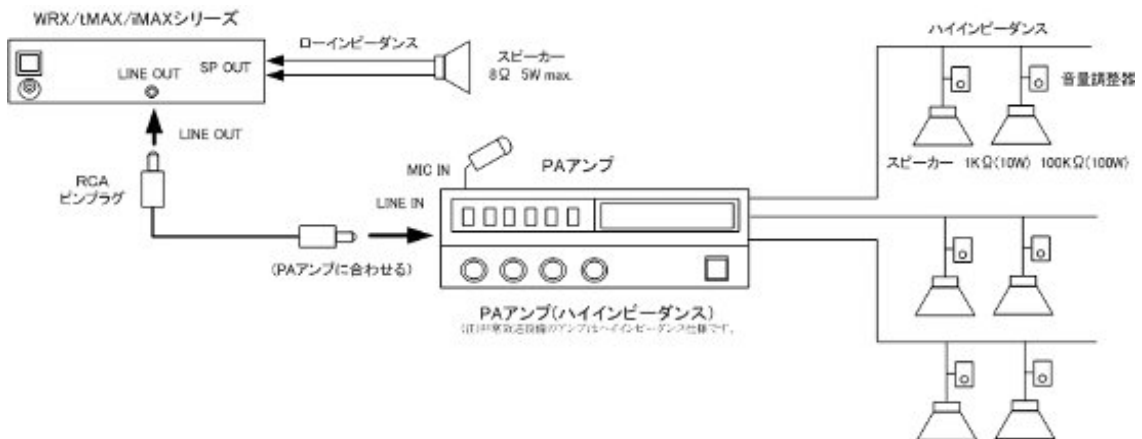

[ハイインピーダンス用拡声アンプ・スピーカー]

パナソニック TOA 日本ビクター ユニベックス ノボル電機 ローランド他

16. 有線放送・BGM 機器との接続 (ラインスルー・カット機能)

通常時(本機スタンバイ状態)は、ライン入力そのままスルーにて LINE OUT より出力します。本機再生時はライン入力をカットし、メモリカード内の音声・音響データを再生出力します。

名称	ジャック・端子台	入力
ライン入力	リアパネル RCA PIN ジャック(モノラル)	1kΩ 約-20dBm (工場出荷時)

■入力レベルを調整したい場合

名称	調整箇所	調整範囲	工場出荷時
ライン入力	本体内部ボード上の半固定 VR2	-70~0dB max	約-20dBm 位 (VR位置-「中」)

[ライン入力レベルの調整方法] 本体の上カバーを外し、ボード上の半固定ボリューム VR2 を調整してください。

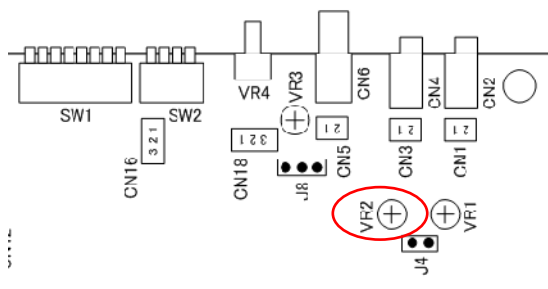

コネクタ	半固定 VR	レベル調整
CN3	VR2	ライン入力

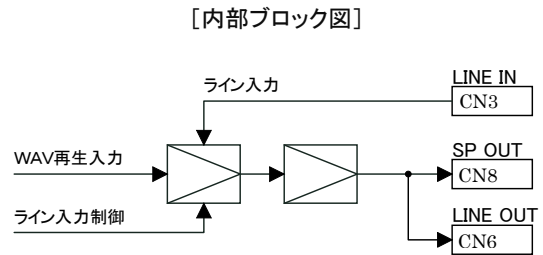
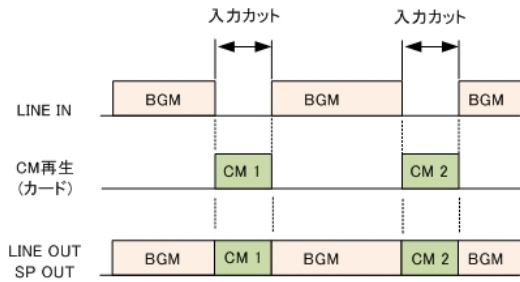

■有線放送・BGM 機器との接続

WRX-6F シリーズのライン入力・出力は不平衡タイプです。市販のオーディオケーブル(RCA)を使用して接続します。

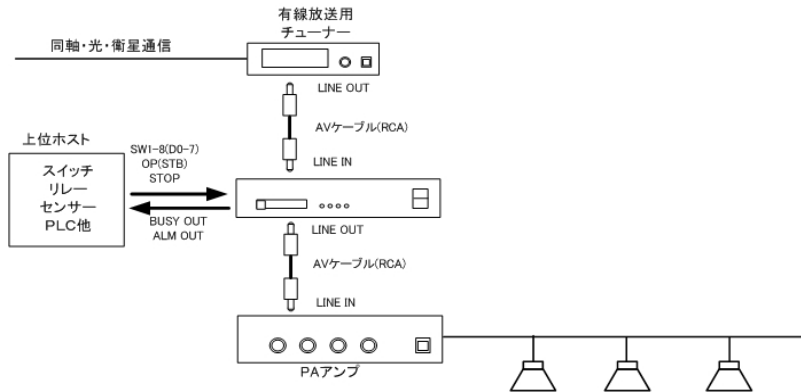

17. 制御・監視用接点端子の接続

接続参考図を、参考にして接続します。

【リアパネル端子台ピンアサイン】 M3×18P

	表示	I/O	説明
1	DC IN +	I	DC+24V(12V)電源+
2	DC IN -	I	DC+24V(12V)電源-
3	SP OUT +	O	スピーカー出力 +
4	SP OUT -	O	スピーカー出力 -
5	COM	I	COM
6	/ALM	O	アラーム出力(CPU 異常)
7	/BUSY	O	ビジー出力
8	/OP(STB)	I	オプション信号入力
9	/STOP	I	ストップ信号入力
10	1	I	SW1
11	2	I	SW2
12	3	I	SW3
13	4	I	SW4
14	5	I	SW5
15	6	I	SW6
16	7	I	SW7
17	8	I	SW8
18	COM	I	COM



18. 制御 — BUSY 出力 (再生中出力)

BUSY 出力は音声再生中に出力され、PLAY LED が同期して点灯します。
インターバルタイマ・ディレイタイマ作動中も出力します。

BUSY 出力	出力開始時期
再生時	同時出力
インターバルタイマ作動時	同時出力
ディレイタイマ作動時	起動信号入力後、出力開始。3 秒後、音声出力します

■出力信号

信号名	ホスト側	内容	備考
/BUSY	IN	オープンコレクタ DC+50V 500mA	1.再生中 2.インターバルタイマ 3.ディレイタイマ(音声出力遅延タイマ)

●BUSY 出力 (再生中出力)

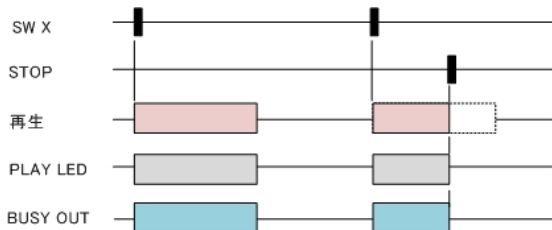

	再生中
BUSY 出力	●
PLAY LED 点灯	●

19. 制御 — ALM 出力・ALM LED (CPU 異常と自己復旧機能について)

本製品には無人・遠隔の自動放送システムでの運用を前提に自己復旧機能並びに ALM 出力・ALM LED を搭載しています。
万一、外来ノイズ等により CPU が暴走した場合に、ウォッチドッグタイマにより本機 CPU を強制リセット、入力信号待機状態になります。自己復旧機能が作動したことを知らせるため、ALM(アラーム)出力・ALM LED 点灯を保持します。電源 OFF で、保持を解除します。

■出力信号 (注) ハード故障の場合、本機能は作動しませんのでご注意ください。

信号名	ホスト側	内容	備考
/ALM	IN	オープンコレクタ DC+50V 500mA	ノイズ等による CPU 暴走時、出力します。 電源 OFF まで ALM 出力(ALM LED も)を保持します。

●ALM 出力・ALM LED 出力

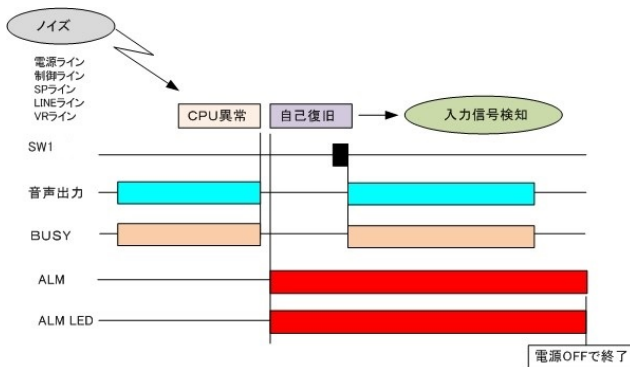

ノイズが連続入力していると自己復旧を繰り返します。
→再生できない状態になります。

【自己復旧機能が作動した場合の対策】

周囲にモーターなどノイズ発生源がありますのでノイズ対策を行ってください。

- ・電源ライン(特にチェックする)
- ・制御信号ライン
- ・スピーカーライン(配線が長い場合、シールド線にする)
- ・LINE 信号ライン
- ・音量調整ボリューム信号ライン(シールド線)

20. 制御 — 入出力信号・タイミングチャート

【電源 ON 時の起動時間】	本製品は電源 ON 時、CF カードの認識等のため約 5 秒間の起動時間を必要とします。
----------------	--

■入出力信号

信号名	ホスト側	内容	パルス幅
/SW1-8	OUT	無電圧メーク接点または NPN オープンコレクタ	50mS 以上
/OP	OUT	無電圧メーク接点または NPN オープンコレクタ	50mS 以上
/STOP	OUT	無電圧メーク接点または NPN オープンコレクタ	50mS 以上
/BUSY	IN	オープンコレクタ DC+50V 500mA	
/ALM	IN	オープンコレクタ DC+50V 500mA	

■タイミングチャート

No.	信号名称	時間
①	SW, OP 入力時間	50ms min.
②	BUSY 出力タイミング	50ms max.
③	音声出力タイミング	130ms max.
④	音声終了タイミング	50ms max.

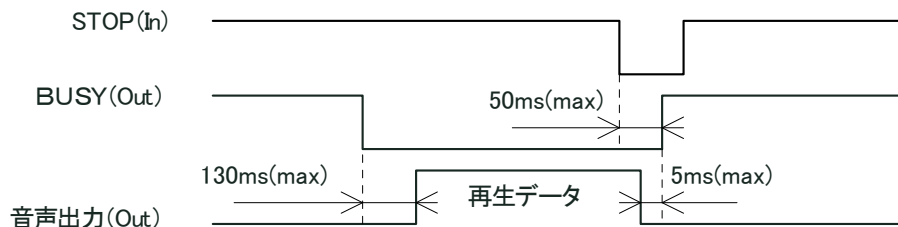

【STOP 入力】

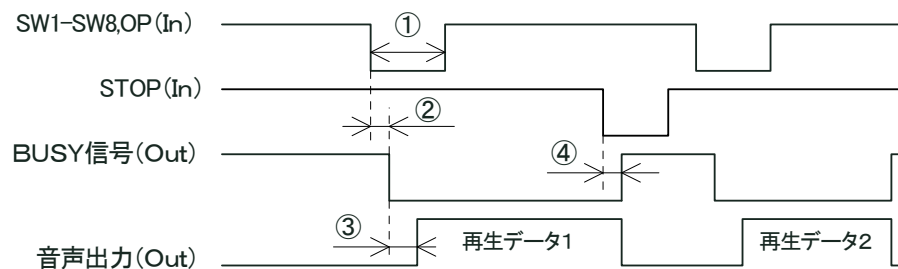

21. 制御 — 再生モードの説明

再生モードは、MODE1 の Bit1,2,3 で設定します。MODE1 の設定は電源 ON 時に有効となります。

1	2	3	4	5	6	7	8	再生モード
								1 接点制御-通常再生モード (インターバル・ディレイタイム有効)
●								2 接点制御-後入力切替再生モード
	●							3 接点制御-優先順位再生モード
●	●							4 接点制御-順番再生モード
		●						5 接点制御-順次記憶再生モード
●		●						6 接点制御-入力中再生モード
	●	●						7 接点制御-記憶エンドレス再生モード(複数交互) (インターバルタイム有効)

●・・・ON

■1. 接点制御—通常再生モード (インターバル/ディレイタイム有効)

●ワンパルス入力

- ①一回再生。再生中は他の入力は見ません。
- ②再生終了後に次のSW入力からスキャンを行います。
- ③ストップ信号入力により、即停止します。

●レベル入力

- ①リピート再生で、再生中は他の入力は見ません。
- ②再生終了後に次のSW入力からスキャンを行います。
- ③ストップ信号入力で即停止します。引き続き入力がある時は、ストップ解除後に最初から再生します。

■2. 接点制御—後入力切替再生モード (タイム無効)

●ワンパルス入力 (注)レベル入力不可

1回再生

再生中は、当該 SW を含む全ての SW を検出し、入力されると即座に入力された SW のメッセージを再生します。ストップ信号入力で即停止します。

■3. 接点制御—優先順位再生モード (タイム無効)

●ワンショット/レベル入力 (注)原則としてレベル

ワンショット入力時は1回再生し、レベル入力時はリピート再生になります。

再生中は、当該 SW より優先度の高い SW のみを検出し、優先度の高い SW が入力されると即座に入力された SW のメッセージに切り替わります。

リピート再生時は、優先度の高い SW のメッセージ終了後に、再度当該 SW のメッセージが最初から再生されます。

ストップ信号入力で即停止、リピート再生時ではストップ解除後に、再度当該SWのメッセージが最初から再生されます。

■4. 接点制御—順番再生モード (タイム無効)

●登録 CH 数-16CHmax

順番再生で再生できるチャンネル数は 16Chmax です

- ①SW1~8 が全てオフの時 OP 信号の入力により、1CH から順番に再生します。16CH までの再生が終了すると、再度、1CH から再生します。再生中は OP 信号の入力は見ません。
- ②SW がオンの時 OP 信号の入力により、オンになっている SW の若い方から順次再生し、一巡すると再び若い SW から再生します。ストップ信号入力で即停止し、次のOP信号の入力より最初のチャンネルから再生します。

■5. 接点制御—順次記憶モード (タイマ無効)

●ワンショット入力 (注)レベル入力不可

【記憶可能入力数】 32 ショット max

再生はワンショット入力の1回再生になります。再生中は、当該 SW を含む全ての SW 入力を検出し、入力があった SW を記憶し、入力順に順次再生します。

ストップ信号入力で即停止し、記憶した SW 入力がクリアされます。

■6. 接点制御—入力中再生モード (タイマ無効)

●レベル入力 (注)ワンショット不可

レベル入力中のみ、再生します。再生中は他の入力は見ません。

再生終了後に次の SW 入力からスキャンを行います。ストップ信号入力で即停止します

■7.接点制御—記憶エンドレス再生モード(複数交互)

(インターバル有効/ディレイタイム無効)

●ワンショット入力
(注)レベル入力はワンショットとして処理

SW の入力を検出、記憶し、当該 SW に登録された音声データをエンドレスリピート再生します。複数の SW を検出した場合は、交互に再生を行います。インターバルタイムを設定した場合は、音声再生後、DIP SW2 で設定した時間分作動します。又、同一の SW を複数回入力した場合は、初回の入力のみ検出、記憶します。

ストップ信号入力で再生が終了します。

22. 制御 — ディレイタイム（音声出力遅延タイム）

ディレイタイムは、MODE1 の Bit8 で設定します。MODE1 の設定は電源 ON 時に有効となります。

【適用再生モード】 通常再生モード（注）他のモードでは作動しません。

【使用用途】 ・拡声アンプの電源 ON/OFF （注）BUSY 出力を利用する
 ・無線装置・構内PHS装置などの電源 ON/OFF （注）BUSY 出力を利用する

1	2	3	4	5	6	7	8	時間
							1	ディレイタイム 0 秒
							● 2	ディレイタイム 3 秒

●・・・ON

ディレイ
タイマー

遅延

SW1

音声

BUSY
出力

DIP SW で設定します。電源 ON 時有効になります。

適用モード:通常再生モード（注）他のモードでは動作しません

SW1～8 の信号入力後 3 秒後から音声出力します。
 BUSY 出力は信号入力と同時に出力します。

23. 制御 — インターバルタイム（間欠タイム）

インターバルタイムは、MODE2 で設定します。MODE2 の設定は電源 ON 時に有効となります。

【適用再生モード】 通常再生モード、記憶アドレス再生モード(複数交互)

【使用用途】 ・店頭・店内、スポットエリアでの間欠タイム再生（例）5 分経過毎にアナウンス

1	2	3	4	時間
				1 インターバルタイム 0 分
●				2 インターバルタイム 1 分
	●			3 インターバルタイム 2 分
●	●			4 インターバルタイム 3 分
		●		5 インターバルタイム 4 分
●		●		6 インターバルタイム 5 分
	●	●		7 インターバルタイム 6 分
●	●	●		8 インターバルタイム 7 分
			●	9 インターバルタイム 8 分
●		●	●	10 インターバルタイム 9 分
	●		●	11 インターバルタイム 10 分
●	●		●	12 インターバルタイム 11 分
		●	●	13 インターバルタイム 12 分
●		●	●	14 インターバルタイム 13 分
	●	●	●	15 インターバルタイム 14 分
●	●	●	●	16 インターバルタイム 15 分

●・・・ON

インターバル
タイマー

未検知

SW 1

CM 1

BUSY
出力

DIP SW で設定します。電源 ON 時有効になります。

各音声データ再生終了後、インターバルタイムが作動します。
 インターバルタイム作動中は、SW1～8 の信号入力は検知しません。
 BUSY 出力は音声出力時間+インターバルタイム時間の合計時間分出力します。

24. サポートソフト - カードデータを作成する場合

詳細はサポートソフト VoiceNavi Editor の取扱説明書をご参照ください。

■サポートソフト VoiceNavi Editor の入手先 (注)市販カードアダプタもご用意ください

ホームページ	圧縮ファイルを PC にダウンロードし、解凍・インストールします。
--------	-----------------------------------

■音声・音響データの録音・登録 と WRX/WAV シリーズ用カードデータ作成

WRX/WAV シリーズはクライアント自身で音声・音源データの登録・変更ができます。

サポートソフト VoiceNavi Editor(ボイスナビエディタ)上で音声・音源データ(WAVE ファイル)登録、接点端子・アドレスに登録します。その際、最大 8 データまでの組立再生・9 回までのリピート回数などのプログラム登録もできます。

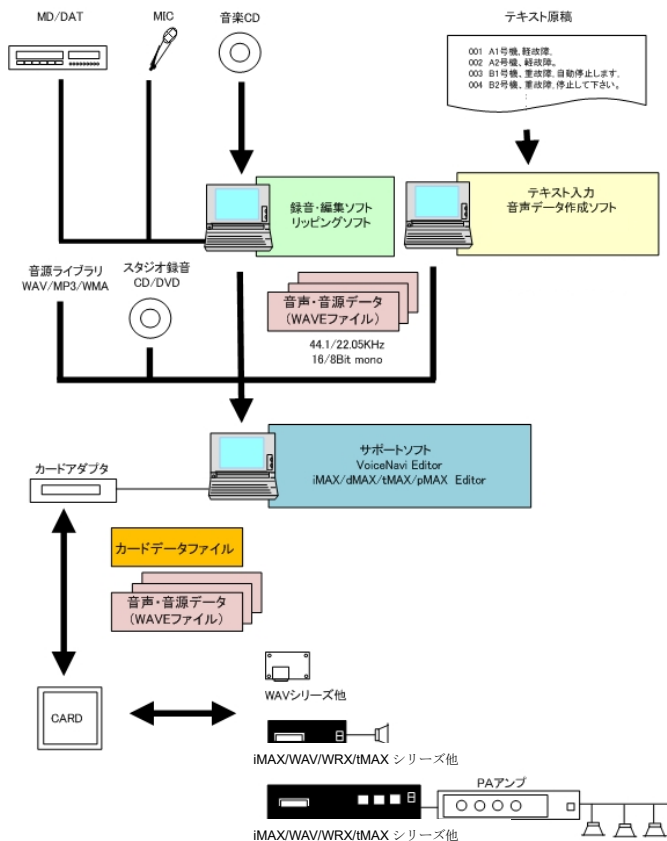

■音源・音声データ(WAVE ファイル)の用意

- 1.スタジオ録音
PC 上でフリー・市販録音編集ソフトを使用して録音、前後の無音部をカットしてファイル保存
- 2.PC 録音
フリー・市販のリッピングソフトで WAVE ファイル化
- 3.オーディオ CD の場合
フリー・市販のリッピングソフトで WAVE ファイル化
- 4.テキスト入力の場合
テキスト入力音声データソフトで WAVE ファイル作成。

■サポートソフトでカードデータ作成

- 1.音声・音源データ(WAVE ファイル)登録
- 2.接点端子・アドレスに登録
- 3.プログラム登録 (組立再生・リピート回数)
- 4.カードデータ作成

■CF カードへコピー

作成したカードデータを USB カードアダプタ経由でコピーします。

■サポートソフト VoiceNavi Editor [WEB 無償ダウンロード]

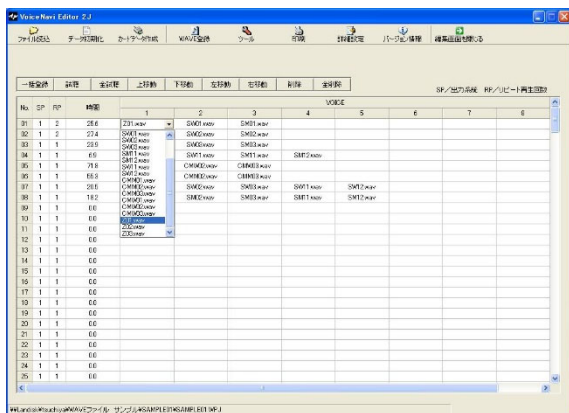

サポートソフト VoiceNavi Editor(ボイスナビエディタ)は事前に用意した音声・音源データ(WAVE ファイル)を試聴・登録し、WRX-6F シリーズの各接点端子/アドレスに登録するソフトウェアです。

最大 8 データまでのフレーム(組立)再生登録、9 回までのリピート回数登録等のプログラム登録もできます。

- ・音声・音源データ(WAVE ファイル)登録 255/1000 データ
- ・接点端子/アドレス登録 255/1000max.
- ・プログラム登録
 - フレーム(組立)再生 8 データ max.
 - リピート回数 9 回 max.
- ・試聴 個別/一括再生
- ・ファイル読込
- ・印刷 A4 横

■ サポートソフト VoiceNavi Editor で音声・音響データ(WAVE ファイル)を登録する手順

音声・音源データを登録する為の準備

詳細設定の「機種・モード設定」を WRX シリーズ 255CH/1000CH 用に設定。
 詳細設定の「フォルダ設定」でカードデータを格納する場所を設定する。デフォルトは、マイドキュメントの中に“VoicenaviEditor CardData”というフォルダが作成されます。

WAVE ファイル登録画面で使用する WAVE ファイルを登録します。(試聴できます)

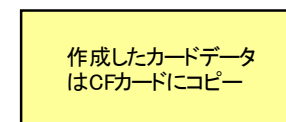
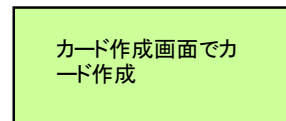
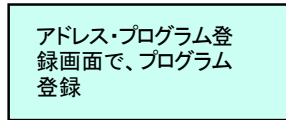
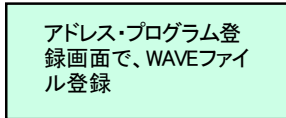
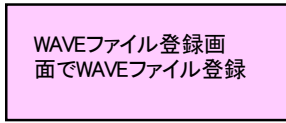

アドレス・プログラム登録画面で、WAVE ファイルをアドレス(押し端子・接点端子)に登録します。(試聴できます)

アドレス・プログラム登録画面で、プログラム登録できます。(試聴できます)

【プログラム再生登録】

組立再生登録	8wav ファイル max
リピート回数登録	9 回 max 上記組立再生登録全体×リピート回数

カード作成画面で、所定事項を入力し、カードデータを作成します。

作成したカードデータ(wpj ファイル)と登録した音声・音源データ(WAVE ファイル)を CF カードにコピーします。

● 新規作成と追加・変更・削除

PC 録音、スタジオ録音した音声・音源データ(WAVE ファイル)を登録、接点端子(アドレス)登録、カードデータ作成できます。

エディット画面(アドレス・プログラム再生登録画面)

WAVE ファイル登録画面で登録した WAVE ファイルは何回でも登録できます。
 (プログラム登録) 1 接点(アドレス) 8 データ max. リピート回数 9 回 max.

No.	SP	R	1	2	3	4	5	6	7	8
01	1	2	a001.wav	b002.wav	c003.wav					
02	1	1	b002.wav							
03	1	1	c003.wav							
04	1	1	abc01.wav							
05	1	1	WRX005.wav(または無ファイル)							
06	1	1	WRX007.wav(または無ファイル)							
07	1	1	a001.wav							
08	1	1	b002.wav							
:	:	:								
254	1	1								
255	1	1								

25. サポートソフト — No.-接点端子・アドレス(CH No.)対応表

■WRX-6F1M の場合

順番再生モード以外の再生モードの場合	
VoiceNavi Editor No.	接点端子
1	SW1
2	SW2
3	SW3
4	SW4
5	SW5
6	SW6
7	SW7
8	SW8

順番再生モードの場合	
VoiceNavi Editor No.	CH No.
1	1
2	2
3	3
4	4
5	5
6	6
7	7
8	8
9	9
10	10
11	11
12	12
13	13
14	14
15	15
16	16

26. サポートソフト — カードデータを変更したい場合

カードアダプタ経由でパソコン上のフォルダにカードデータのコピー

WAVEファイル登録画面でdefault.wpjを開きます

WAVEファイル登録画面でWAVEファイル登録

アドレス・プログラム登録画面で、WAVEファイル登録

アドレス・プログラム登録画面で、プログラム登録

カード作成画面でカード作成

作成したカードデータはCFカードに上書きコピー

CFカードのデータをカードアダプタ経由でパソコン内のフォルダにコピーします。

WAVEファイル登録画面でそのフォルダ内のカードデータファイル default.wpj を指定し、開きます。

【音声・音源データ WAVE ファイルを追加したい場合】

WAVEファイル登録画面で使用するWAVEファイルを登録します。(試聴できます)

アドレス・プログラム登録画面で、WAVEファイルをアドレス(押し端子・接点端子)に登録します。(試聴できます)

【プログラム再生登録】

組立再生登録	8wav ファイル max
リピート回数登録	9回 max 上記組立再生登録全体×リピート回数

(注)プログラム登録した場合、WRX シリーズ上で再録音できません。

カード作成画面で、所定事項を入力し、カードデータ作成端子でカードデータを作成します。

CFカードに上書きコピーする場合、カードデータファイル名は、default.wpj のまま、カードデータ作成します。

新規のカードデータファイル名でカード作成した場合、CFカードをフォーマットしてからコピーしてください。(または上書きコピー後、default.wpj を削除してください)

27. 定期点検・調整

本ユニットは半導体部品を搭載した精密な電子製品です。
毎月または年に数回、点検または調整を行ってください。

●外観チェック

	点検箇所	点検内容
1	POWER LED	点灯しているか
2	CD LED	点灯しているか (CF カードセット状態時)
3	PLAY LED	再生時、点灯するか
4	ALM LED	消灯しているか

(注) ALM LED の点検はできません。(参照)自己復旧

●動作チェックーテスト放送モード(個別/全)時

	点検箇所	点検内容
1	スピーカー出力	再生時、出力するか
2	ライン出力	再生時、出力するか
3	音量ボリューム	スピーカー出力が可変するか

●動作チェックー入出力端子(使用している場合)

	点検箇所	点検内容
1	1-8 (D0-7)	ON 入力した CH を再生するか
2	OP(STB)	同上 (注)使用する場合
3	STOP 端子	再生を強制終了するか
4	BUSY 出力端子	再生中出力するか

●商品寿命に関して

本製品は、設定した場所での環境温度が 20°C (15~25°C) で使用される事を前提に開発しています。

使用環境温度は-5°C~55°C、保存温度は-10°C~70°Cとなっていますが、使用・保存共に高温下の場合、商品寿命は短くなります。

(ご注意) 下記年数は無故障などを保証したものではありません。

使用環境(特に温度変化)がにより、寿命が短くなる場合があります。

商品寿命	約 10 年間程度 (温度 15°C~25°C程度で使用した場合)
------	-----------------------------------

■標準仕様

定格使用電圧	AC100～220V 50/60HZ (注)付属品 ACアダプタ使用時 DC+24V±5% または DC+12V±5% リアパネル M3 端子台																																										
消費電力・電流	ACアダプタ使用時 待機時 約7W 最大時 約23W (注) 付属品 ACアダプタ使用時 [DC電源の場合] DC+24V時 待機時 約130mA 最大時 約450mA DC+12V時 待機時 約200mA 最大時 約760mA																																										
寸法・重量	210W X 197D X 44H mm 約1.5 kg 19 インチラック収納対応																																										
仕上・塗装	スチール ブラック 焼付塗装																																										
使用環境	使用時: -5℃～55℃ 0%～80%RH 保存時: -10℃～70℃(但し結露なき事)																																										
再生方式	PCM方式 [適用ファイル形式] WAVEファイル 44.1/22.05kHz 16/8Bit Mono																																										
再生帯域	80Hz～13kHz																																										
音声出力	LINE 出力	600Ω 不平衡 モノラル 0dB (内部 VR3 調整可-3～8dBm) RCA ジャック																																									
	SP 出力	5Wmax 8Ω モノラル M3 端子台 リアパネル																																									
有線放送・BGM 入力	LINE 入力	1kΩ 0dBm(max) RCA ジャック <有線放送・BGM スルー・カット機能> 通常時:スルー(通過) カードデータ再生時:カット(LINE IN レベル0) CFカード再生時、有線放送・BGM 放送をカットします。																																									
音量調整	LINE 出力	本体内部ボード上半固定ボリューム VR3 -3～8dBm (工場出荷時 0dBm)																																									
	LINE 入力	本体内部ボード上半固定ボリューム VR2 -70～0dBm (工場出荷時 約-20dBm)																																									
	SP 出力	フロントパネル可変ボリューム 0～5W																																									
適用カード	CFカード FAT16(FAT) / FAT32 対応 最大 32GB の CFカードに対応 ※工業用 CFカードを推奨																																										
再生制御	■接点制御 8CHmax. M3 端子台 (フォトカプラ入出力) IN .../SW1～SW8 /STOP /OP 無電圧メークまたは NPN オープンコレクタ OUT .../BUSY /ALM オープンコレクタ出力(DC+50V 500mA)																																										
再生モード	再生モードは MODE1 SW で設定 1.通常再生モード 2.後入力切替再生モード 3.優先順位再生モード 4.順番再生モード 5.順次記憶再生モード 6.入力中再生モード 7.記憶エンドレス再生(複数交互)																																										
タイマ	リアパネルの MODE1、MODE2 で設定 ■インターバルタイマ:0～15分 (1分単位) ※通常再生/記憶エンドレス再生モードのみ使用可能 ■ディレイタイマ:0/3秒 BUSY 出力から3秒後に音声出力 ※通常再生モードのみ使用可能																																										
外部出力	■BUSY 出力(再生中出力) /BUSY 端子出力・PLAY LED 点灯 ■ALM 出力(CPU 異常時出力) /ALM 端子出力・ALM LED 点灯(電源 OFF まで保持)																																										
登録時間	CFカード容量と登録する WAVE ファイルのサンプリングモードによる <table border="1" style="margin-left: auto; margin-right: auto;"> <thead> <tr> <th rowspan="2">ファイル容量</th> <th colspan="3">WAVE 形式 16Bit モノラル</th> <th>MP3 形式 ステレオ</th> </tr> <tr> <th>44.1KHz</th> <th>22.05KHz</th> <th>16KHz</th> <th>48KHz</th> </tr> </thead> <tbody> <tr> <td>128MB</td> <td>22分</td> <td>44分</td> <td>68分</td> <td>3.6時間</td> </tr> <tr> <td>256MB</td> <td>44分</td> <td>1.5時間</td> <td>2.2時間</td> <td>7時間</td> </tr> <tr> <td>512MB</td> <td>1.5時間</td> <td>3時間</td> <td>4.5時間</td> <td>14時間</td> </tr> <tr> <td>1GB</td> <td>3時間</td> <td>6時間</td> <td>9時間</td> <td>29時間</td> </tr> <tr> <td>2GB</td> <td>6時間</td> <td>11時間</td> <td>18時間</td> <td>58時間</td> </tr> <tr> <td>32GB</td> <td>93時間</td> <td>187時間</td> <td>293時間</td> <td>938時間</td> </tr> </tbody> </table> (注)44.1/22.05KHz データの混在録音・登録・再生ができます。				ファイル容量	WAVE 形式 16Bit モノラル			MP3 形式 ステレオ	44.1KHz	22.05KHz	16KHz	48KHz	128MB	22分	44分	68分	3.6時間	256MB	44分	1.5時間	2.2時間	7時間	512MB	1.5時間	3時間	4.5時間	14時間	1GB	3時間	6時間	9時間	29時間	2GB	6時間	11時間	18時間	58時間	32GB	93時間	187時間	293時間	938時間
ファイル容量	WAVE 形式 16Bit モノラル			MP3 形式 ステレオ																																							
	44.1KHz	22.05KHz	16KHz	48KHz																																							
128MB	22分	44分	68分	3.6時間																																							
256MB	44分	1.5時間	2.2時間	7時間																																							
512MB	1.5時間	3時間	4.5時間	14時間																																							
1GB	3時間	6時間	9時間	29時間																																							
2GB	6時間	11時間	18時間	58時間																																							
32GB	93時間	187時間	293時間	938時間																																							
再生時間	登録した WAVE ファイル時間またはプログラム登録した場合はその内容による																																										
付属品	ACアダプタ 1.5mコード 1個 PSE/RoHS (AC100～220V 50/60Hz OUT DC+24V 1A)																																										
オプション	CFカード(工業用) 128/256/512MB、1/2GB RoHS 補助金具 EIA210SB 19 インチラック収納用(1台) RoHS 補助金具 E/2SBB 19 インチラック収納用(2台) RoHS 補助金具 WRX-LKANA-01B L金具 RoHS																																										
適用サポートソフト	サポートソフト VoiceNavi Editor [WEB 無償ダウンロード] [プログラム機能] 1アドレス(端子)組立再生 8データ max. リピート回数 9回 max.																																										
その他	●自己復旧機能(ウォッチドックタイマリセット) ALM 出力・保持																																										

■外形寸法図

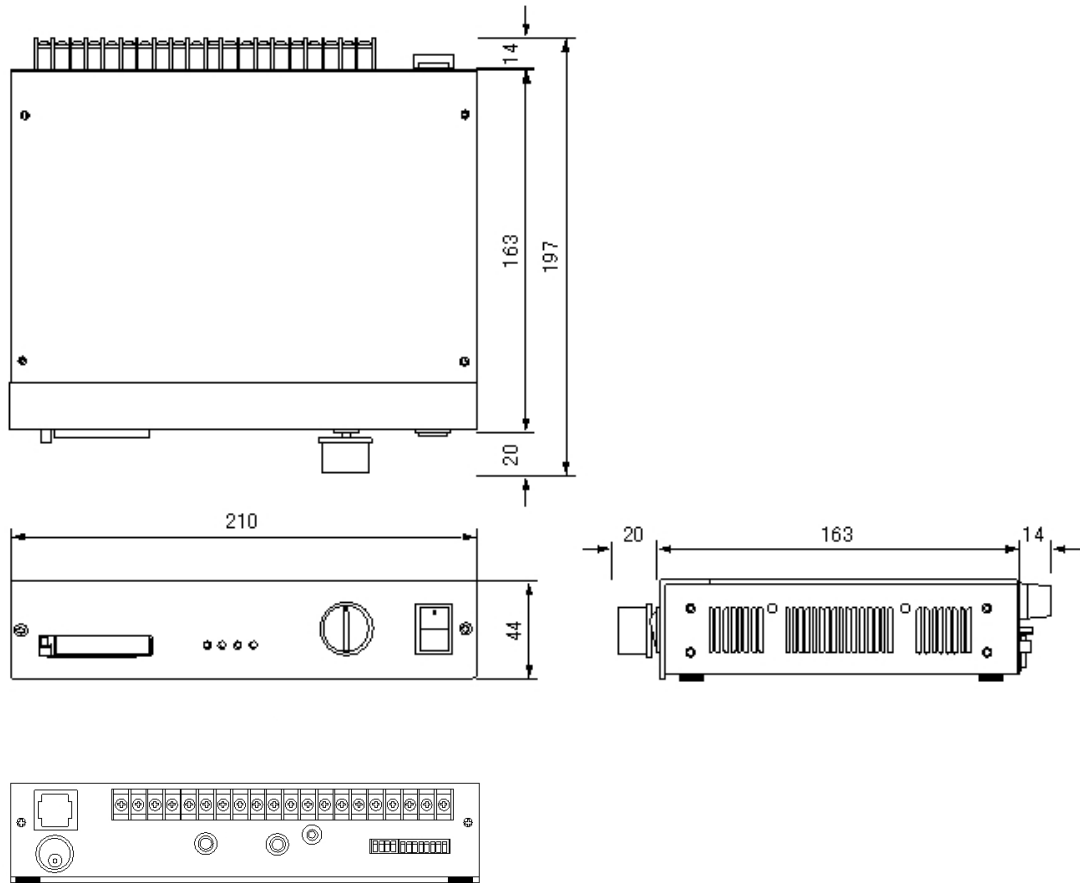

■内部回路・等価回路

● DCジャックとDC電源入力

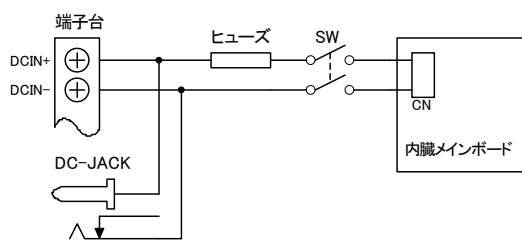

● 音声信号の入出力

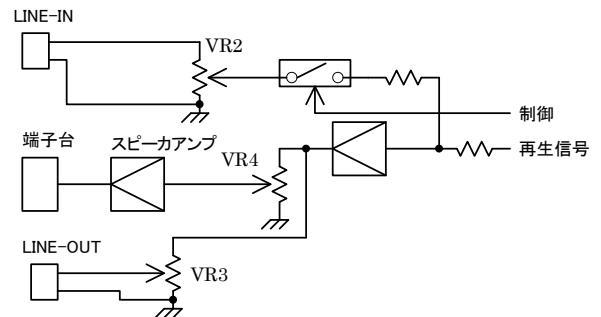

● 入力信号ライン SW1-8(D0-7) OP STOP

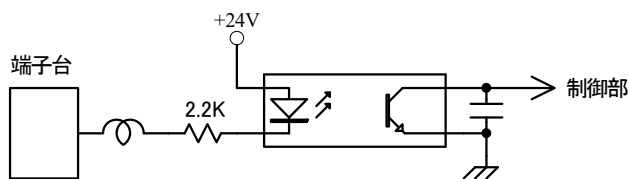

● 出力信号ライン BUSY ALM

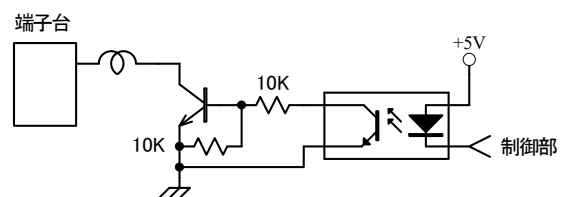

■接続参考図

本製品は入出力部にフォトカップを採用した FA 仕様です。各種スイッチ・センサー・リレーや PLC など制御できます。

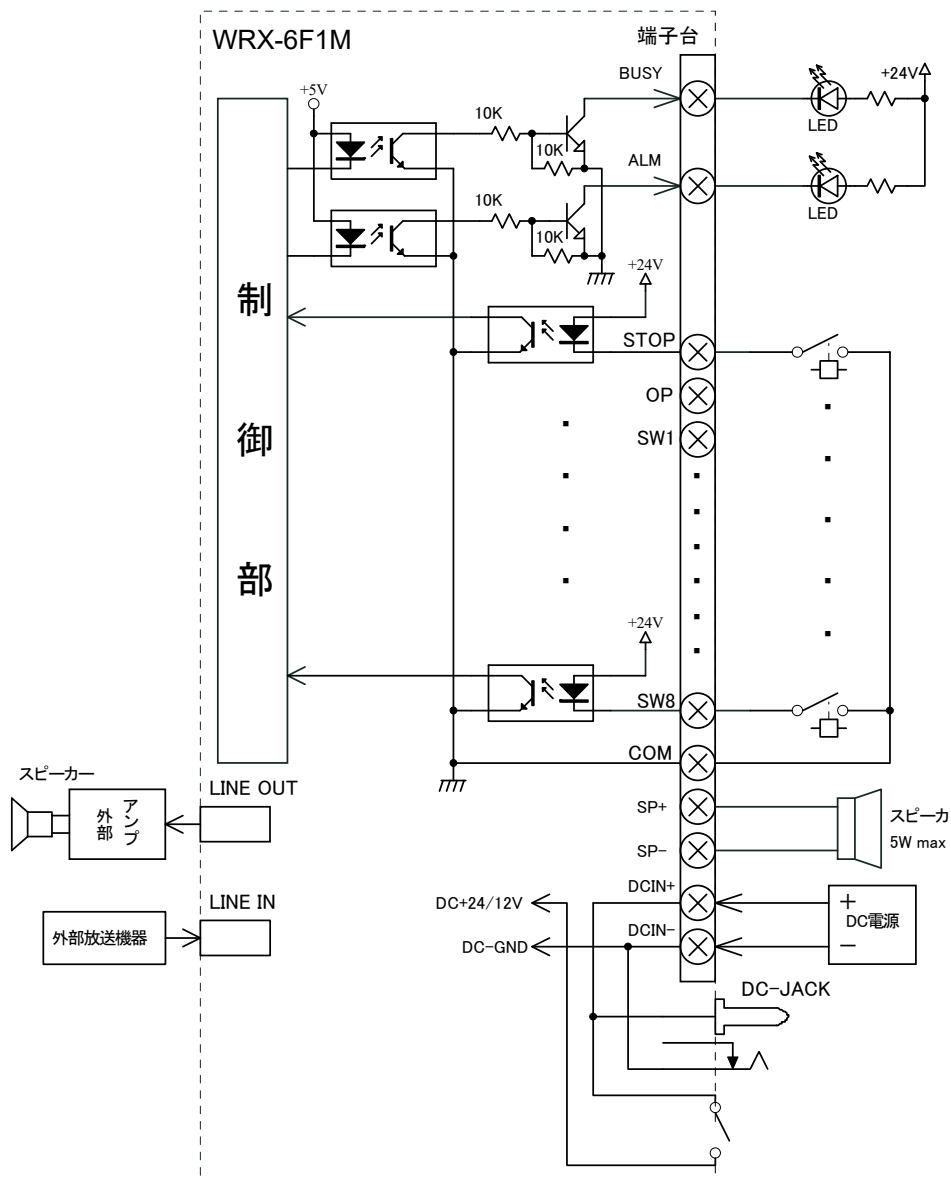

[注意事項]

- 1.AC100V は付属品の AC アダプタをご使用ください。AC電源と DC 電源の同時接続はできません。
- 2.ライン出力・入力は市販の AV ケーブル(RCA)または相当品をご使用ください。
- 3.SP 出力はローインピーダンス 8Ω。数m～約 30m程度（長い場合はシールド線を使用してください）

[有線放送・BGM 放送用ラインスルー・カット機能]

通常(本機スタンバイ状態)時は、LINE IN から入力された音声は、そのまま LINE OUT より出力(スルー)されます。本機再生時はライン入力をカットし、メモリカード内の音声・音響データを再生出力します。

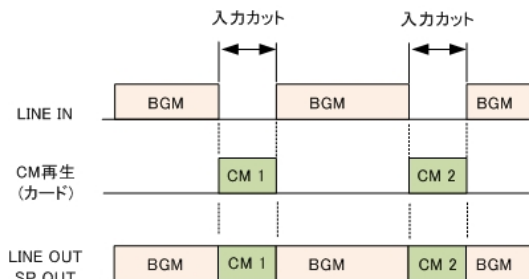

通常時:スルー(通過)

カードデータ再生時:カット(LINE IN レベル 0)

CF カード再生時、ライン入力の有線放送・BGM 放送をカットします。

■エラー対策シート (トラブルシューティング)

エラー対策には、パソコン、CF カード用カードアダプタとエディタソフト VoiceNavi Editor が必要です。
また予備の空きの CF カードがあればなお良い。

●再生しない場合 PLAY LED によるチェック方法

困った状態	LED 表示	原因・対処方法
まったく再生しない	PLAY LED 点滅	カードフォーマットが FAT16 ではない。→FAT16 でフォーマット
	PLAY LED 点灯	音量ボリューム「小」 SP などの接続ミス
再生しない接点又はアドレスがある	PLAY LED 点滅	WRX-6F シリーズに不適合な WAVE ファイル
		WAVE ファイルがカード内がない→CF カード内をチェック
		CH に WAVE ファイルが割付けられていない→CF カード内をチェック
	PLAY LED 点灯	カードデータファイル(***.wpj)がない→CF カード内をチェック
音量が小さい	PLAY LED 点灯	音量ボリュームが最小
		スピーカーの接続ミス
音量が小さい	PLAY LED 点灯	ライン出力にスピーカーを接続している。

●再生しない場合 簡単なチェック方法 (WRX 本体・CF カードのハード良品チェック)

本テストで WRX-6F1M 本体、CF カードを点検します。

サンプルデータをホームページからダウンロードして CF カードに書き込んでください。	再生	本機のハードと CF カードは正常
	再生しない	配線不良、接続機器のミスマッチ、音量ボリューム 0 (注) PLAY LED をチェック

●共通

困った状態	LED 表示	原因・対処方法
再生するが、時々、リセット状態になる	ALM LED 点灯	強力なノイズ等で CPU 暴走し、自己復旧機能作動。 ※ノイズが常時、入力されるとリセットを繰り返す、再生ができない状態になります。

●不適合な WAVE ファイルについて

下記 WAVE ファイルはサポートソフト上では「再生します」(実際は Windows OS で再生)が、WRX/WAV シリーズなど当社製品上では認識できないため、再生できません。

不適合な WAVE ファイル	<ol style="list-style-type: none"> 1.アルファベット英数字でないファイル名 PC のフォントによっては判別できない 2.ファイル名が 8 文字以上 3.禁止文字・記号 (注) --半角スペース要注意 - / () [] 半角スペース他 × abc 123.wav 4.WAVE ファイルであるが WAV シリーズで再生できないファイル スタジオ録音・MAC で録音したことが多い。 1.高額な録音ソフトで付加情報を「無」で再保存する。 2.フリーソフト SoundEngine Free 等で読み込み、再保存する。 5.拡張子が wav ですが実際は形式が違うファイル 出所不明なデータを使用した場合に多い。通常の録音編集ソフトで読み込めない。
----------------	---

[LED の点滅・点灯と消灯]

- 1.PLAYLED の点滅を解除する場合は STOP 入力にて消灯します。
- 2.ALMLLED を消灯させる場合は、製品を再起動してください。
- 3.PLAYLED が点滅した状態で再生起動を行なうと ALM LED が点灯する場合があります。

接続や設定のメモ等にご利用ください。

(注) Windows は Microsoft 社の商品名・商標登録です。

その他の商品・社名は各社の商標または登録商標です。本書記載の仕様・概観は改良等により、予告なく変更になることがあります。

VoiceNavi 三共電子株式会社

〒389-1102 長野県長野市豊野町大倉 3500-17 TEL 026-257-6210 FAX 026-217-2893

URL: <http://www.voicenavi.co.jp> E-mail: info@voicenavi.co.jp